



Müller Plastik GmbH

**Fertig konfektionierte Leitungen für die
schnelle und kostengünstige
Gebäudeinstallation sowie
entsprechende Verteiler und weiteres
Zubehör.**

Anschlussleitung

Q 1ST-3P Buchse
IEC61535 20A/250V
IEC60320 16A/250V
35 mm abgemantelt
mit Aderendhülsen



Immer mit
Sicherung
verwenden!



Artikel-Nr.	H05VV-F	Längen ab Lager *	VPE Stück/ Karton
M2.232.0503.1	3G1.5	0,5 m	100
M2.232.1003.1	3G1.5	1 m	75
M2.232.1503.1	3G1.5	1,5 m	50
M2.232.2003.1	3G1.5	2 m	40
M2.238.1003.1	3G2.5	1 m	50
M2.238.2003.1	3G2.5	2 m	25

Anschlussleitung

Q 1ST-3P Stecker
IEC61535 20A/250V
IEC60320 16A/250V
35 mm abgemantelt
mit Aderendhülsen



Immer mit
Sicherung
verwenden!



Artikel-Nr.	H05VV-F	Längen ab Lager *	VPE Stück/ Karton
M2.232.0504.1	3G1.5	0,5 m	100
M2.232.1004.1	3G1.5	1 m	75
M2.232.1504.1	3G1.5	1,5 m	50
M2.232.2004.1	3G1.5	2 m	40
M2.232.3004.1	3G1.5	3 m	25
M2.238.1004.1	3G2.5	1 m	50
M2.238.2004.1	3G2.5	2 m	25

Netzleitung

Q 1ST-3P Buchse
IEC60320 16A/250V
M06B Schutzkontakt-Winkelstecker



Immer mit
Sicherung
verwenden!



Artikel-Nr.	H05VV-F	Längen ab Lager *	VPE Stück/ Karton
M2.232.2007.1	3G1.5	2 m	40
M2.232.3007.1	3G1.5	3 m	25
M2.232.4007.1	3G1.5	4 m	20
M2.232.5007.1	3G1.5	5 m	20
M2.232.6007.1	3G1.5	6 m	10
M2.232.7007.1	3G1.5	7 m	10

Installationshinweis: Installationsverbinder können unter Last nach EN 60320 verbunden bzw. getrennt werden, Verbindungen nach EN 61535 sind für das Verbinden oder Trennen ohne Last vorgesehen. Sie sind kein Ersatz für nationale Stecker-Steckdosen-Systeme für den Hausgebrauch. Die Übereinstimmung mit der EN 61535 verhindert nicht automatisch eine Gefahr bringende Verwechselbarkeit zwischen Installationssteckverbindersysteme verschiedener Hersteller.

Verlängerungsleitung

Q1ST-3P Stecker
 Q1ST-3P Buchse
 IEC61535 20A/250V
 IEC60320 16A/250V



Immer mit
 Sicherung
 verwenden!

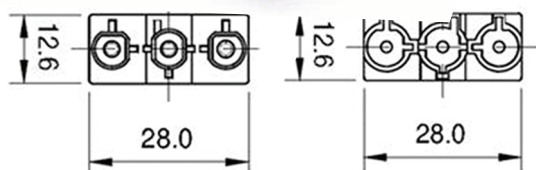

* Standardlängen, Zwischenverkauf vorbehalten.

Weitere Längen sowie in „halogenfrei“ H05Z1Z1 auf Anfrage!

Artikel-Nr.	H05VV-F	Längen ab Lager *	VPE Stück/Karton
M2.232.0500.1	3G1.5	0,5 m	100
M2.232.1000.1	3G1.5	1 m	75
M2.232.1500.1	3G1.5	1,5 m	50
M2.232.2000.1	3G1.5	2 m	40
M2.232.3000.1	3G1.5	3 m	25
M2.232.4000.1	3G1.5	4 m	20
M2.232.5000.1	3G1.5	5 m	10
M2.232.6000.1	3G1.5	6 m	10
M2.232.7000.1	3G1.5	7 m	10
M2.232.8000.1	3G1.5	8 m	10
M2.238.1000.1	3G2.5	1 m	50
M2.238.2000.1	3G2.5	2 m	25
M2.238.3000.1	3G2.5	3 m	20
M2.238.4000.1	3G2.5	4 m	15
M2.238.5000.1	3G2.5	5 m	10

T-Verteiler 1-3-Verteiler 1-5-Verteiler Befestigungs-Clip Verriegelung

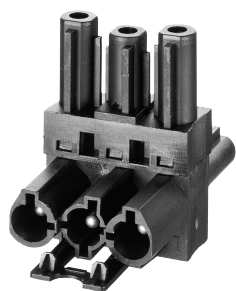

2 x Buchse
 1 x Stecker
 250V
 EN 61535: 20 A
 EN 61984: 16 A

3 x Buchse
 1 x Stecker
 250V
 EN 61320: 16 A
 EN 61984: 16 A

5 x Buchse
 1 x Stecker
 250V
 EN 61320: 16 A
 EN 61984: 16 A

Befestigungsclip
 für 3-polige Verteilerblöcke
 Polyamid 6.6

Zur Verriegelung der Q1ST-3P Stecker und Buchsen

Artikel-Nr.

Artikel-Nr.

Artikel-Nr.

Artikel-Nr.

Artikel-Nr.

101.S3A

101.V13A

101.V15A

102.VV

102.SV

VPE
 Stück/Polybeutel

VPE
 Stück/Polybeutel

VPE
 Stück/Polybeutel

VPE
 Stück/Polybeutel

VPE
 Stück/Polybeutel

100

50

25

50

100

Q-Tplug

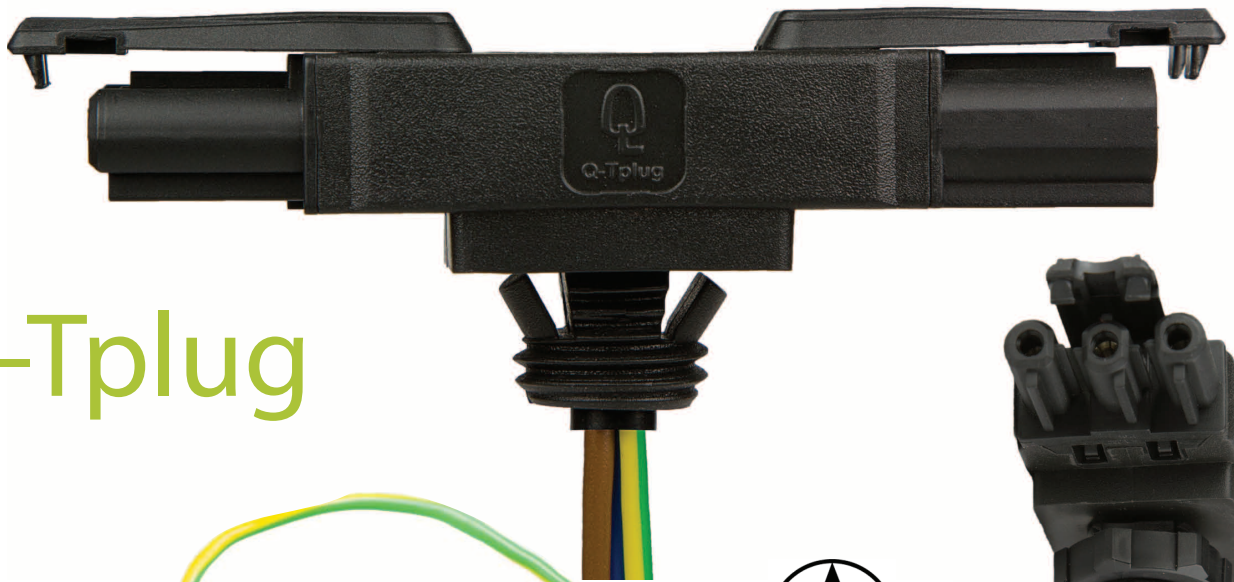

15mm

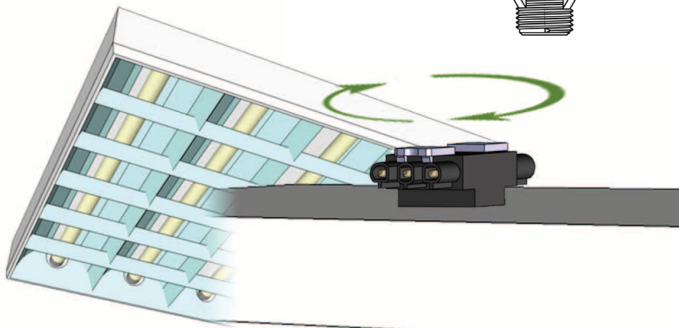
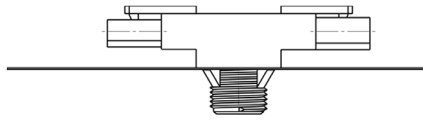
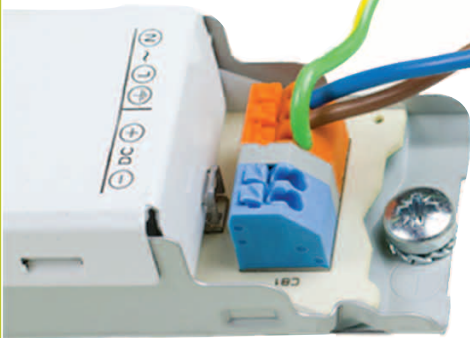

- 1.) Sicherung
- 2.) Snap-In für schnelle Montage
- 3.) Schraubsicherung bei dickwandigen oder runden Gehäusen
- 4.) Individuelle Konfektion mit 1.0 mm² PVC- oder Silikonlitzen

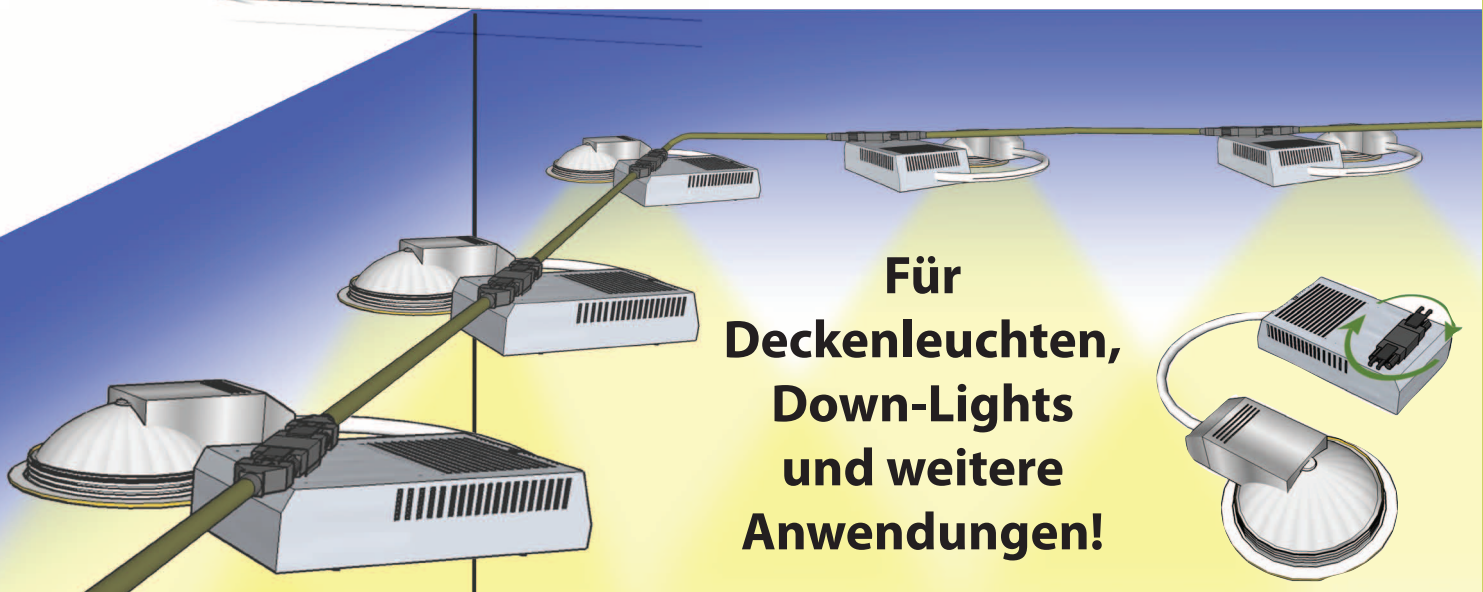
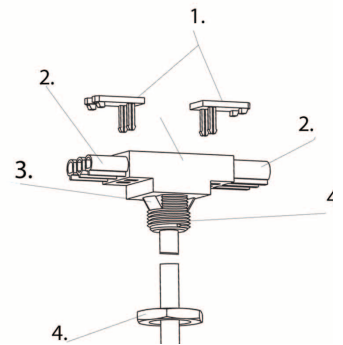

**Für
Deckenleuchten,
Down-Lights
und weitere
Anwendungen!**

Müller Plastik GmbH

Alte Bahnhofstr. 21
D-51688 Wipperfürth
Tel: +49 (0) 2267 8840 0

Fax: +49 (0) 2267 8840 33
E-Mail: info@mueller-plastik.de
www.mueller-plastik.de